

**Лидер инновационных решений**

# Вакуумные насосы и компрессоры

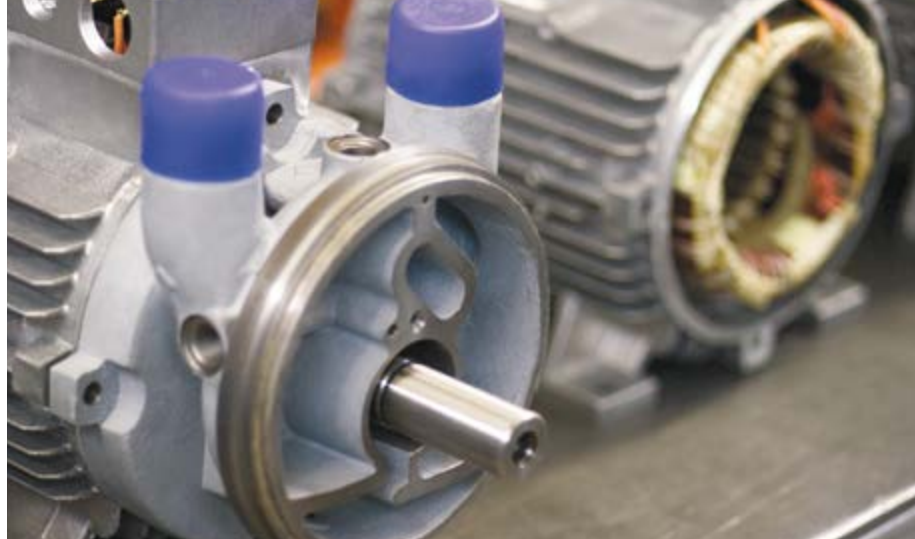

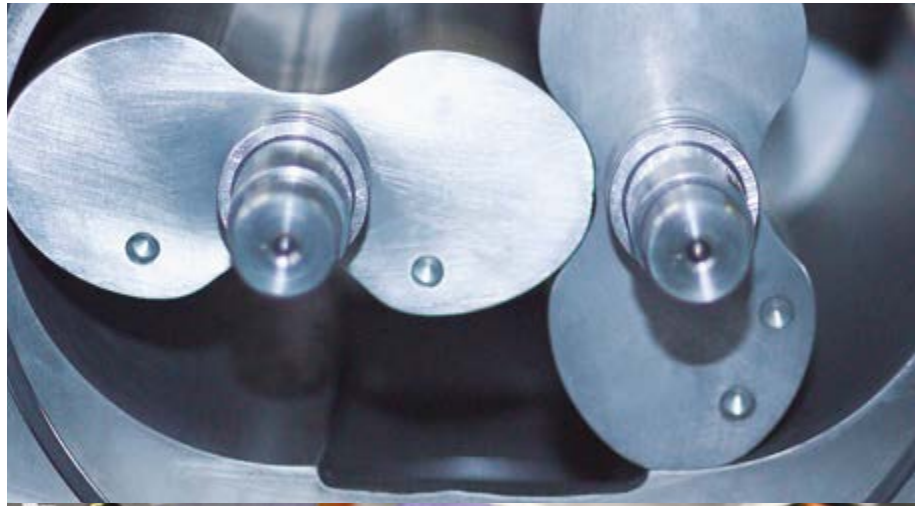

Elmo Technology, Wittig и Rietschle - три известные компании в области производства вакуумного оборудования, которые в настоящее время входят в состав группы Gardner Denver.

Марка Elmo Rietschle во всем мире стала синонимом высокого качества и передовых технологий при полном ассортименте продукции для всех отраслей, связанных с вакуумным и нагнетательным оборудованием. Мы помогаем ускорить производственные процессы, делаем их более безопасными и экономически выгодными.

- Полнокомплектная поставка
- Своевременная доставка
- Универсальное использование
- Изготовлено в Германии



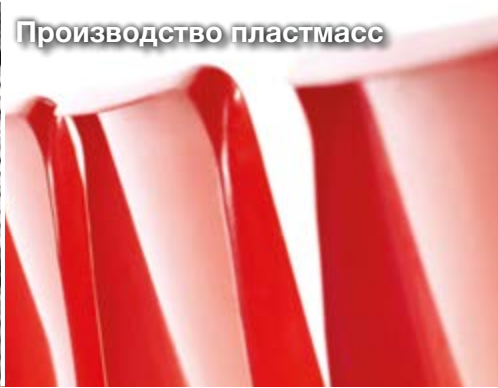
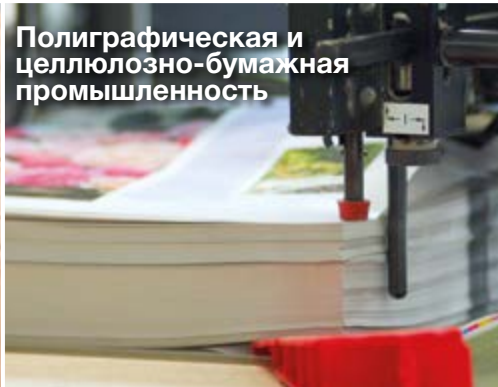
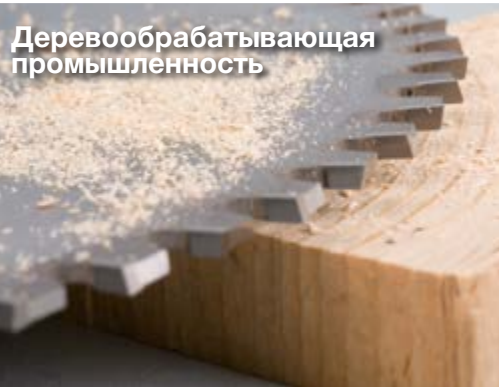
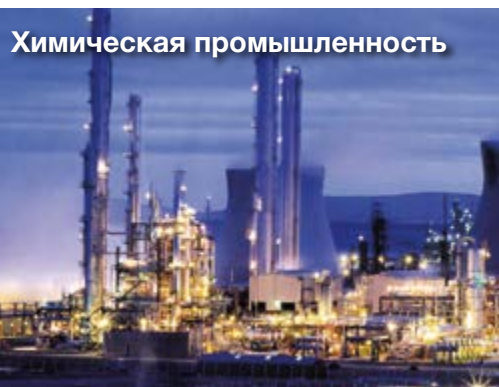





## Области применения вакуумного и нагнетательного оборудования



Продукция под маркой  
Elmo Rietschle



# ПРОДУКЦИЯ

	Серия F	Центробежные воздуходувки	4
	Серия G	Вихревые воздуходувки	6
	Серия L	Жидкостно-кольцевые насосы и компрессоры	8
	Серия V	Ротационно-пластинчатые насосы и компрессоры без смазки	10
	Серия V	Ротационно-пластинчатые вакуумные насосы со смазкой	12
	Серия R	Вакуумные насосы с кулачковыми роторами	14
	Серия C	Когтевые насосы и компрессоры	16
	Серия S	Винтовые вакуумные насосы	18





F-CEVF S



F-CEVF (29)



F-CEVF (31)



## Серия F



F-RER/F-REL

# Центробежные воздуходувки для промышленного применения



Компания Elmo Rietschle предлагает широкий ассортимент одно- и многоступенчатых центробежных воздуходувок для осуществления операций с применением вакуума и давления.

## Многоступенчатые центробежные воздуходувки F-CEV

Эти воздуходувки предлагаются в исполнении для вакуумного режима (F-CEV-S) и для режима нагнетания (F-CEV-D); могут применяться во многих секторах промышленности. Модели F-CEVF оснащаются фильтром для сбора пыли или отходов пластмасс и бумаги.

## Одноступенчатые центробежные воздуходувки F-RER и F-REL

Эти воздуходувки предлагаются в широком диапазоне размеров и могут использоваться как в режиме вакуума,

так и в режиме нагнетания для многочисленных производственных процессов, требующих большой объемной производительности при малых перепадах давления. Возможна комплектация приводами переменной частоты.

Воздуходувки могут устанавливаться в любом положении (слева/справа/вертикально/горизонтально). Воздуходувки F-RER имеют правое вращение, а F-REL - левое, что обеспечивает гибкость установки в ограниченном пространстве (например, в шкафах с системой климатизации).

## Технические характеристики

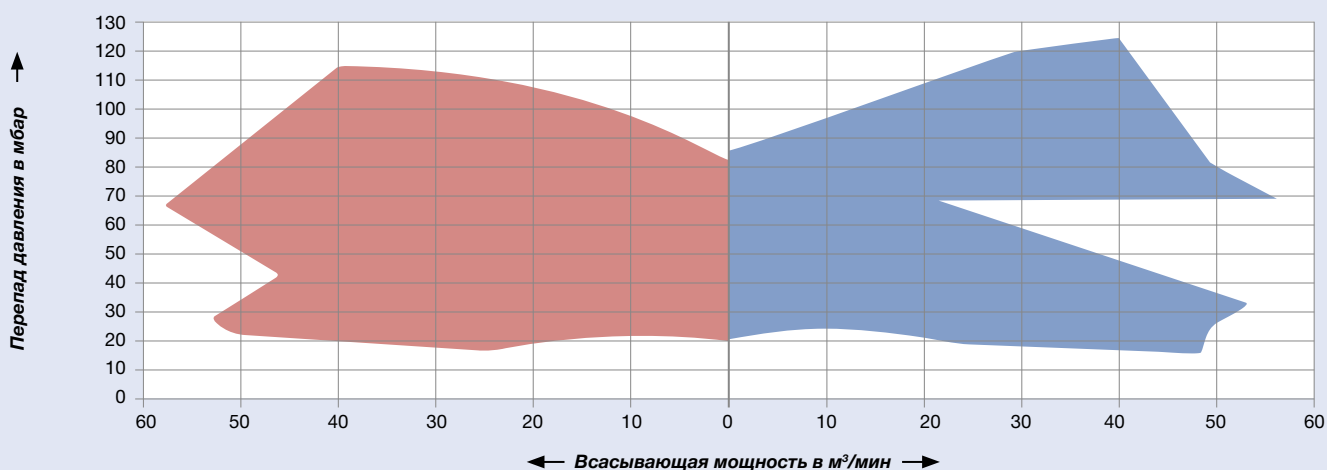

Код изделия		CEV	CEV F		RER / REL							
		3709-S	3718-3(29)	3718-3(31)	260 20	320 10	320 20	320 40	350 30	400 50	530 50	620 10
Мощность двигателя	кВт	1,5	1,5	2,2	0,2	0,37	0,37	0,75	0,75	2,2	5,5	3,0
Производительность	м³/мин	3,5	4,5	7,8	6,2	8,3	7,8	17	11,2	49	46	16,1
Уровень звукового давления	дБ(А)	73	72	74	70	72	74	77	78	84	85	84

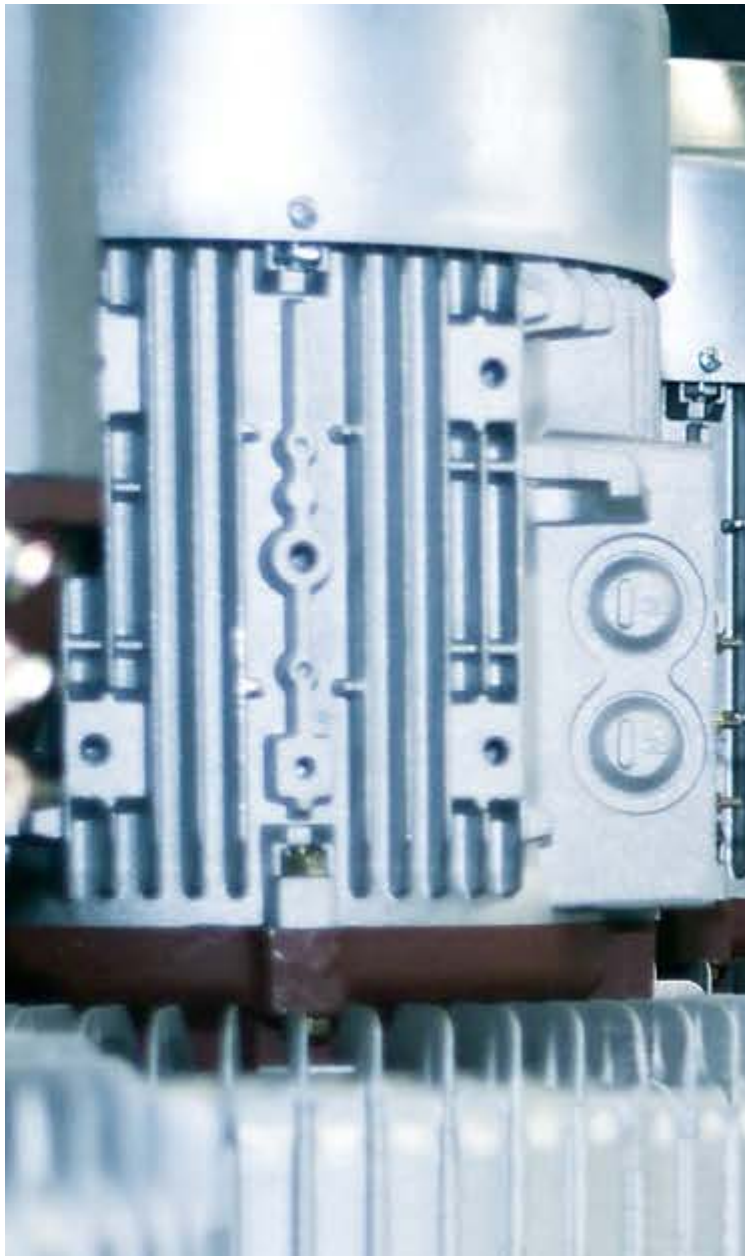

**G-BH1**  
одноступенчатая



**G-BH1**  
двухступенчатая



**G-BH2 VELOCIS**  
одноступенчатая, двухступенчатая и трехступенчатая



**G-BH7**  
одноступенчатая



**G-BH7**  
многоступенчатая



## Серия G



**G-BH1 HT**  
одноступенчатая



**G-BH8**



# Высококачественные вихревые воздуходувки

После многолетней бесперебойной эксплуатации вихревые воздуходувки марки Elmo Rietschle день за днем доказывают свою надежность, работая практически без техобслуживания.

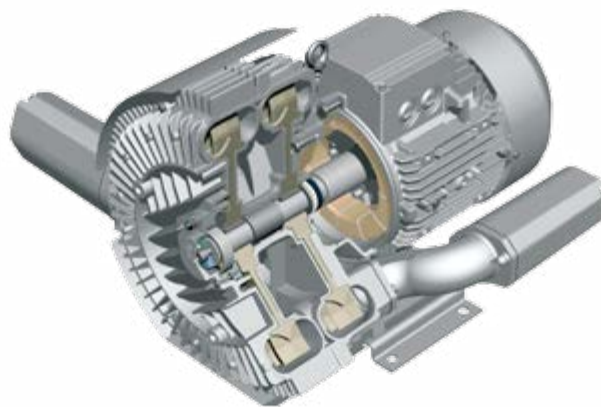

Предлагаются в широком диапазоне по производительности (до 3000 м³/ч) и перепаду давления (до 1000 мбар).

Удовлетворяют основным требованиям, обеспечивая достаточную мощность и гибкость в эксплуатации.

Вихревые воздуходувки серии G оснащены двигателями, работающими от сети с частотой 50, 60, 87 и 100 Гц и имеющими степень защиты IP55 или выше (IP56 или IP65) (класс изоляции F). Сертифицированы по стандарту UL 507 и CSA 22.2 №113; возможна поставка моделей с сертификацией ATEX.

## Технические характеристики

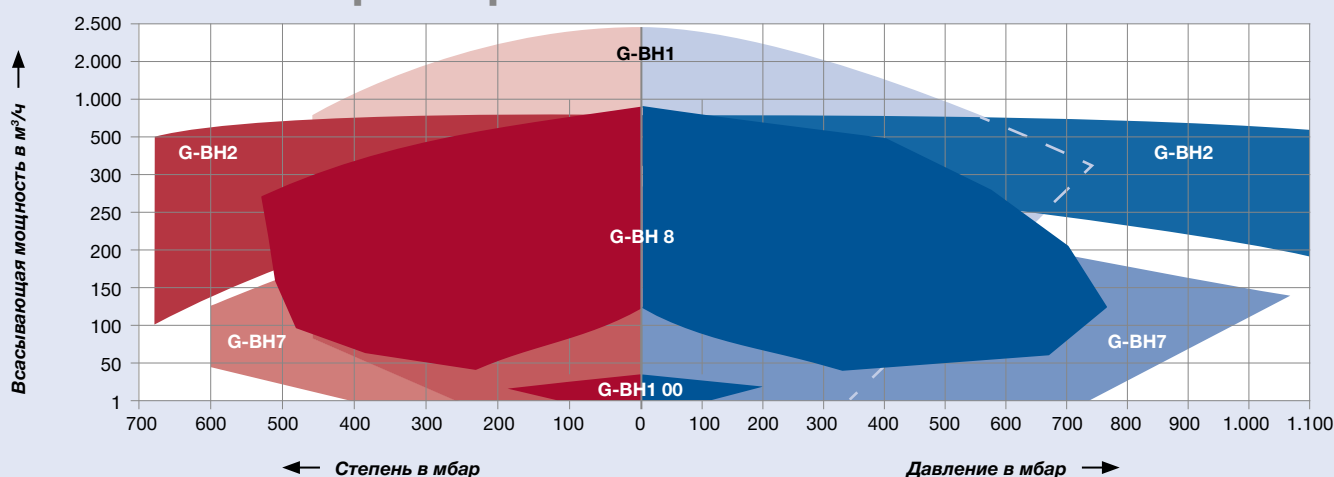

Ассортимент		G-BH1		G-BH2 VELOCIS		
		одноступенчатая	двухступенчатая	одноступенчатая	двухступенчатая	трехступенчатая
<b>Код изделия</b>		<b>2BH1 100 - 2BH1 943</b>	<b>2BH1 310 - 2BH1 910</b>	<b>2BH2 03601 - 2BH2 07801</b>	<b>2BH2 03602 - 2BH2 07802</b>	<b>2BH2 03603 - 2BH2 07803</b>
Перепад давления (вакуумный насос)	<b>мбар</b>	не более 370	не более 490	не более 410	не более 580	не более 680
Перепад давления (компрессор)	<b>мбар</b>	не более 430	не более 750	не более 590	не более 930	max.1050
Производительность	<b>м³/ч</b>	50 - 2500	90 - 1350	310 - 900	310 - 850	310 - 800
Уровень звукового давления	<b>дБ(А)</b>	50 - 84	55 - 84	64 - 75	68 - 77	69 - 78

Ассортимент		G-BH7		G-BH8	G-BH1 HT
		одноступенчатая	многоступенчатая	одноступенчатая	одноступенчатая
<b>Код изделия</b>		<b>2BH7 210 - 2BH7 610</b>	<b>2BH7 220 - 2BH7 630</b>	<b>2BH8</b>	<b>2BH18- 2BH19</b>
Перепад давления (вакуумный насос)	<b>мбар</b>	не более 380	не более 720	не более 550	не более 360
Перепад давления (компрессор)	<b>мбар</b>	не более 530	не более 1050	не более 710	не более 460
Производительность	<b>м³/ч</b>	50 - 190	50 - 200	300-950	500-1600
Уровень звукового давления	<b>дБ(А)</b>	57 - 71	58 - 76	77-79	70-80





L-BV3



L-BV7



L-BV5



L-BL2 Compact



## Серия L



L-BV54



L-BL2 Split





# Компактные жидкостно-кольцевые насосы и компрессоры для тяжелых условий работы

Экстремальные условия эксплуатации, часто сопровождающие работу при высокой влажности, приводят к образованию известкового налета или абразивному износу деталей, в результате чего ухудшаются эксплуатационные характеристики насоса. Наши жидкостно-кольцевые насосы способны противостоять таким условиям. Применение высококачественных материалов, таких как нержавеющая сталь и керамика, гарантирует высокую надежность и постоянство рабочих характеристик в течение долгих лет эксплуатации.



## Надежные и экономичные

Жидкостно-кольцевые компрессоры и вакуумные насосы серии L не только характеризуются увеличенным сроком службы и повышенной надежностью по сравнению с модульными насосами, но и обеспечивают существенное снижение стоимости обслуживания.

## Безотказные и прочные

Наши насосы оснащены валами из нержавеющей стали, что повышает устойчивость к коррозии. Отличаются безотказностью и надежностью в работе даже в экстремальных условиях, например во влажных процессах.

## Отсутствие отложений и известкового налета

В насосе серии L на эксклюзивном внутреннем керамическом покрытии корпуса не образуется известкового налета из-за отложения веществ, имеющихся в жидкостях. Это специальное покрытие является результатом сотрудничества с нашими партнерами, являющимися экспертами в данной области. Преимущество: многолетняя работа с сохранением отличных эксплуатационных качеств при низкой стоимости обслуживания.

## Технические характеристики

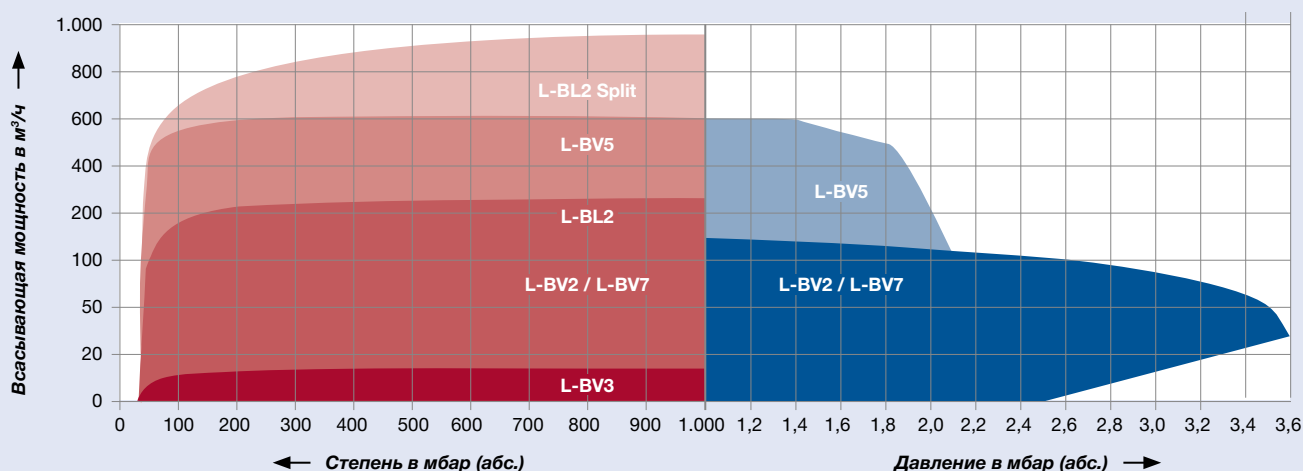

Ассортимент		L-BV3	L-BV2	L-BV7	L-BV5
Код изделия		2BV3 151	2BV2 061 - 2BV2 071	2BV7 060 - 2BV7 071	2BV5 110 - 2BV5 161
Предельный вакуум (абс.)	мбар	не более 33	не более 33	не более 33	не более 33
Давление нагнетания	бар (абс.)	-	3,5	3,5	2,1
Производительность	м³/ч	10	30 - 150	30 - 140	160 - 500
Уровень звукового давления	дБ(A)	55 - 62	65 - 77	62 - 86	63 - 78
Ассортимент		L-BL2 Compact		L-BL2 Split	L-BV54
Код изделия		2BL2041-2341		2BL2501-2901	2BV5470-2BV5421
Предельный вакуум (абс.)	мбар	прим. 50		прим. 50	прим. 100
Давление нагнетания p2	бар	-		-	2,6
Производительность	м³/ч	25-280		400-900	75-340
Уровень звукового давления	дБ(A)	63-77		75-80	65-75



## Серия V

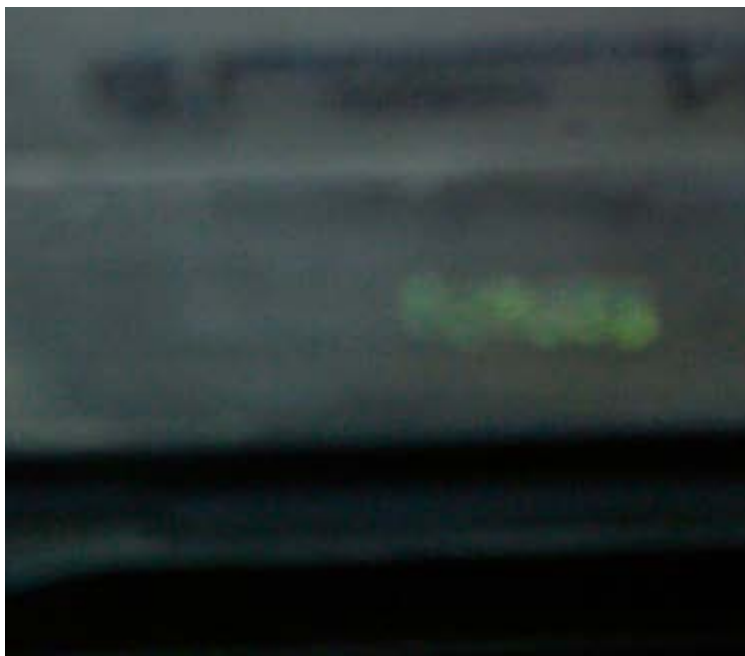

V-VTN



V-VTA



V-VTR



V-DTN



V-DTA



V-DTR



V-KTN



V-KTA



V-KTR



# Ротационно-пластинчатые вакуумные насосы и компрессоры без смазки

Безмасляные ротационно-пластинчатые насосы марки Elmo Rietschle, с низким влиянием на окружающую среду, представлены в широком диапазоне типоразмеров, что позволяет использовать их во многих областях. Конструкция характеризуется наличием оптимизированных воздушных контуров охлаждения, использованием термостойких материалов, шумопоглощающих кожухов и предохранительных клапанов.

## Технические характеристики

Код изделия		VTN			VTA		VTR		DTN			DTA		DTR		
		16	26	41	60	80	100	140	16	26	41	60	80	100	140	
Предельное разрежение	мбар (абс.)	150			150		150		-	-	-	-	-	-	-	
Производительность	м³/ч	17	27	42	60	80	100	140	-	-	-	-	-	-	-	
Избыточный вакуум	бар	-	-	-	-	-	-	-	1,0	1,0	1,0	1,5	1,5	1,5	1,5	
Производительность	м³/ч	-	-	-	-	-	-	-	17,0	26,0	43,5	60,0	80,0	100,0	130,0	
Скорость	мин⁻¹	1.450			1.450		1.450		1.450			1.450		1.450		
Мощность двигателя	кВт	3~ 1~	0,55 0,55	0,75 0,75	1,5 1,5	1,5	2,2	3,0	4,0	0,75 0,75	1,1 1,1	1,85 1,85	3,0	4,0	5,5	7,5
Средний уровень шума	дБ(А)	61	61	61	72	73	75	75	61	62	67	72	74	76	77	

Код изделия		100						V-KTR							
								140							
Макс. разрежение	бар	-0,6						-0,6							
Макс. производительность	м³/ч	103,6	102,1	100,7	99,6	98,8	131,3	128,7	125,3	123,5	121,8				
Избыточный вакуум	бар	1,0						1,0							
Производительность	м³/ч	110	107,1	104,0	102,3	100,8	136,4	134,3	130,8	128,7	125,9				
Скорость	мин⁻¹	1.450													
Мощность двигателя	кВт	5,5						5,5						7,5	
Средний уровень шума	дБ(А)	76						77							

Код изделия		16				КТN 26				41				
Макс. разрежение	бар	-0,6	-0,6	-0,6	-0,6	-0,6	-0,6	-0,6	-0,6	-0,6	-0,6	-0,6	-0,6	-0,6
Макс. производительность	м³/ч	17	15,5	15	14,6	26	24	23,5	23	42,5	41	39,5	38,3	
Избыточный вакуум	бар (абс.)	1,0				1,0				1,0				
Производительность	м³/ч	16,3	14	13,2	12,5	16,3	14	13,2	12,5	16,3	14	13,2	12,5	
Скорость	мин⁻¹	1450												
Мощность	кВт	0,75				1,1				1,85				
Средний уровень шума	дБ(А)	63				65				68				

Код изделия		КТА																							
		60/1				60/2				60/3				80/1				80/2				80/3			
Макс. разрежение	бар	-0,6																							
Макс. производительность	м³/ч	52,5	51,8	51,1	50,5	38,8	38,3	37,8	37,2	57,2	56,6	55,9	55,4	68	67	66	65	48,7	48	47,2	46,3	72,5	71,5	70,5	69,5
Избыточный вакуум	бар (абс.)	1,0																							
Производительность	м³/ч	50,5	49,7	48,8	48,0	54,6	53,7	52,9	52	42,5	41,6	40,8	40	64,4	63,5	62,8	62	69,2	68,2	67,2	66,5	53,5	52,5	51,5	50,4
Скорость	мин⁻¹	1450																							
Мощность	кВт	2,2				3,0				3,0				4,0											
Средний уровень шума	дБ(А)	73						75																	

Код изделия		КТА																							
		100/1				100/2				100/3				140/1				140/2				140/3			
Макс. разрежение	бар	-0,6																							
Макс. производительность	м³/ч	87,3	85,7	73,4	82,3	65,7	64,6	63,5	62,5	94,2	92,1	90,0	87,8	104	101,5	99,2	97	77,5	76	74,5	73	113	110	108	105,5
Избыточный вакуум	бар (абс.)	1,0																							
Производительность	м³/ч	86,2	84,6	83	81,4	90,5	89,1	87,8	86,4	70,2	68,5	66,9	65,3	104,5	103	101,5	100	111	109	107	105	87,5	85	83	81
Скорость	мин⁻¹	1450																							
Мощность	кВт	4,0				5,5				5,5				7,5											
Средний уровень шума	дБ(А)	76						77																	



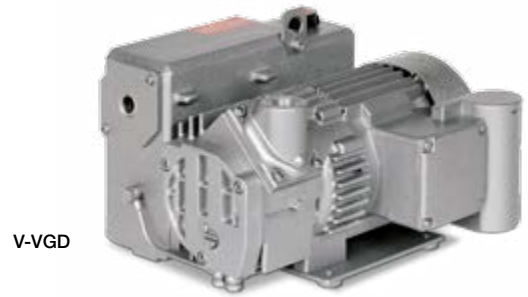
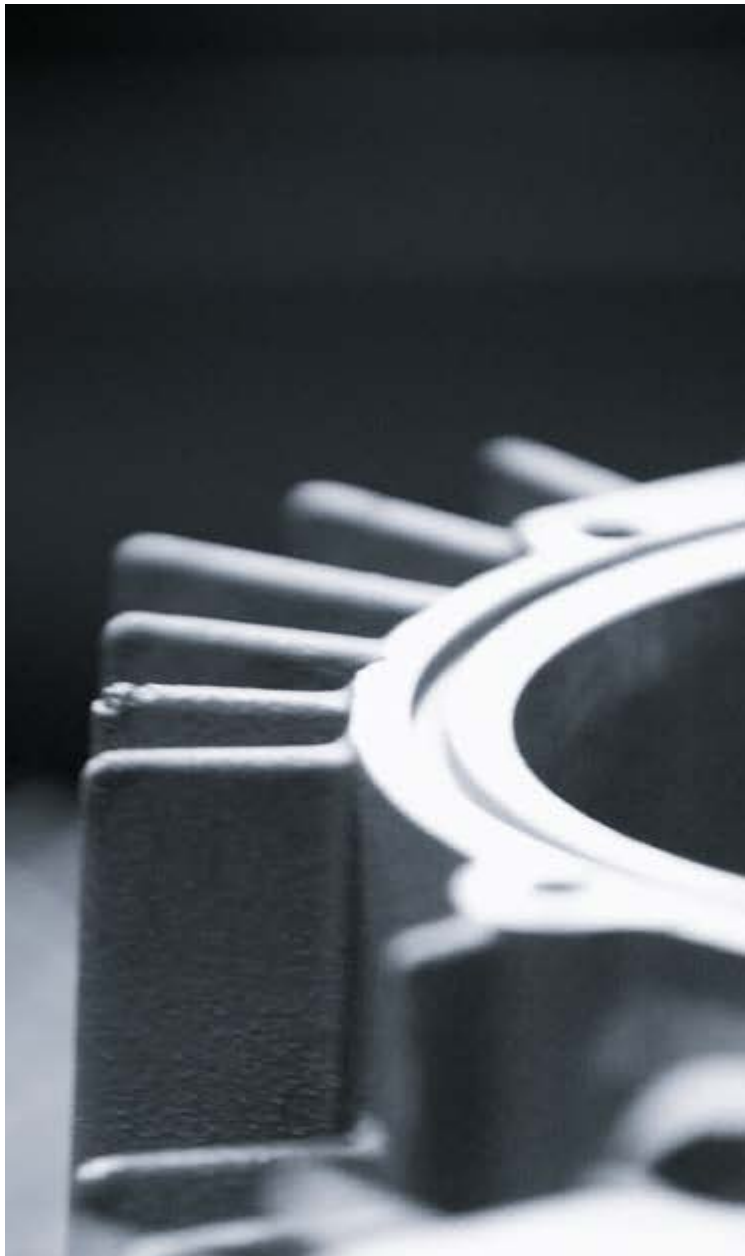

V-VGD



V-VCB



## Серия V



V-VC



V-VC

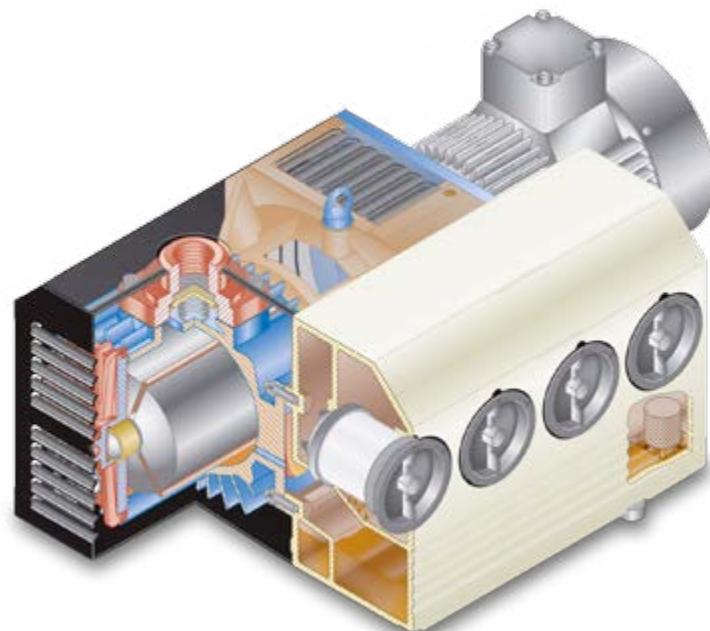

## Масляные ротационно-пластинчатые вакуумные насосы

### Масляные ротационно-пластинчатые вакуумные насосы

Масляные ротационно-пластинчатые вакуумные насосы марки Elmo Rietschle находят применение во многих отраслях промышленности. Предлагаем широкий ассортимент маслозаполненных вакуумных насосов для использования в производственных процессах, требующих высокого и низкого вакуума.

#### Преимущества:

- Износостойкие пластины
- Компактный корпус - наименьшие размеры в своей категории
- Предельный вакуум 0,1 мбар (абс.) без газового балласта
- Предельный вакуум 0,5 мбар (абс.) с газовым балластом (серийно)
- Встроенные обратный клапан и сетчатый фильтр
- Простое и быстрое техобслуживание

## Технические характеристики

Код изделия		VGD		VCB		VCA		VCE		
		10	15	20	25	25	40	25	40	
Предельное разрежение	мбар (абс.)	2 / 10		2 / 10		0,5		10		
Производительность	м³/ч	10	15	20	25	25	40	25	40	
Скорость	мин⁻¹	2.850		2.850		1.450		1.450		
Мощность	кВт	3~	0,37	0,55	0,75	0,75	3,5 / 2,0	4,7 / 2,7	0,75	1,1
		1~	0,37	0,55	1,1	1,1	7,2	9,0	1,0	1,5
Уровень звукового давления	дБ(А)	59	60	64	66	57	61	59	63	

Код изделия		VC											
		50	75	100	150	202	303	400	500	700	900	1100	1300
Предельное разрежение	мбар (абс.)	0,1					0,1		0,1				
Производительность	м³/ч	50	70	100	150	200	300	400	550	700	830	1.100	1.280
Скорость	мин⁻¹	1.450						950					
Мощность	кВт	1,25	1,85	2,2	3,0	4,0	5,5	9,0	11,0	15,0	18,5	22,0	30
Уровень звукового давления	дБ(А)	67	68	69	71	73	74	75	77	80	81	83	84
												85	85



 **Серия R**



R-VWP



R-VPR



R-VPA



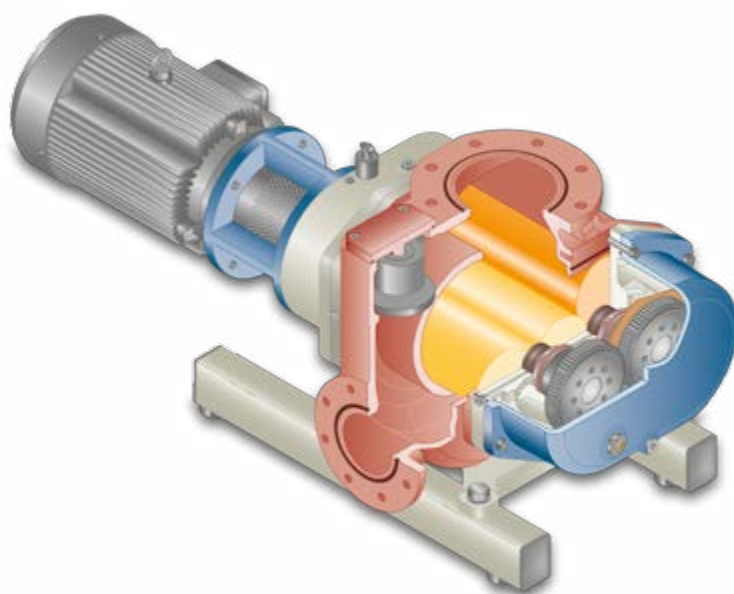

## Прочные и надежные вакуумные насосы с кулачковыми роторами

### Насосы с кулачковыми роторами

Вакуумные насосы с кулачковыми роторами R-VWP могут использоваться в различных отраслях при работе с низким или высоким вакуумом. Два симметричных ротора вращаются в противоположных направлениях и синхронизируются парой шестерен. Насосы работают по принципу сухого сжатия, поэтому внутри камеры сжатия не требуется нанесения масла или консистентной смазки. Маслом смазываются только шестерни и подшипники.

### Насосные вакуумные агрегаты

Если требуется одновременно высокий вакуум и большая всасывающая мощность, применяются насосные

агрегаты, которые включают в себя винтовые или ротационно-пластинчатые масляные форвакуумные насосы в комбинации с кулачковыми вакуумными насосами, которые используются как дожимные.

Насосные агрегаты R-VPR марки Elmo Rietschle состоят из ротационно-пластинчатых масляных вакуумных насосов и вакуумных насосов с кулачковыми роторами. Предназначены в основном для промышленных вакуумных применений. В стандартной линейке насосных агрегатов R-VPA ротационно-пластинчатые насосы со смазкой свежим маслом используются в качестве предварительной ступени для дожимных насосов. В основном они применяются в системах отвода продуктов химических и производственных процессов.

## Технические характеристики

Код изделия		VWP			
		500	1000	1500	2500
Δ мбар	мбар	50	43	43	35
Производительность	м³/ч	485	1072	1580	2293
Мощность двигателя	кВт				
Уровень звукового давления	дБ(А)	66	67	71	72



## Серия С



**C-VLR ZEPHYR**  
Вакуумные насосы



**C-DLR ZEPHYR**  
Компрессоры



**C-KLR ZEPHYR**  
Вакуумные/нагнетательные насосы



**C-VLR 301 ZEPHYR**  
Вакуумные насосы



**C-VLR 1000 ZEPHYR**  
Вакуумные насосы

## Инновационная когтевая технология

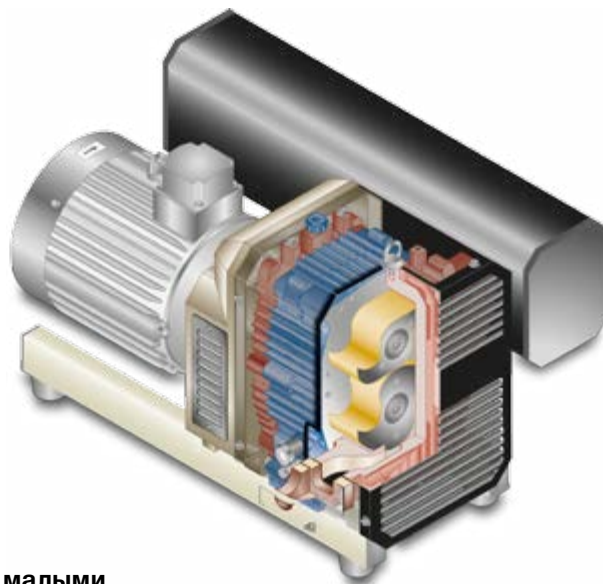

Наши безмасляные насосы серии С могут эффективно и с малыми энергозатратами создавать вакуум или сжимать воздух бесконтактным способом за счет внутреннего сжатия. Это позволяет добиться значительного энергосбережения по сравнению с обычными насосами, работающими по принципу внешнего сжатия.

### Широкий диапазон технических характеристик

Благодаря использованию когтевых вакуумных насосов С-VLR и когтевых компрессоров С-DLR можно достичь при непрерывной работе следующих предельных значений: вакуум до 50 мбар (абс.) и давление до  $\pm 2,2$  бар. Комбинированные вакуумно-нагнетательные насосы обеспечивают разрежение до -0,6 бар и избыточное давление до +1,0 бар.

### Инновационная когтевая технология

Когти, используемые в моделях серии С, имеют оптимизированную высокоточную форму и вращаются совместно, не соприкасаясь. Синхронизируются набором прецизионных шестерен. Сухое сжатие осуществляется бесконтактным способом. Камера сжатия и редуктор разделены специальными уплотнениями. Роторы когтей контролируют перемещение носителя,

открывая и закрывая входные и выходные каналы. Благодаря этому отсутствует необходимость герметизировать рабочую среду внутри камеры сжатия.

Еще одной важной характеристикой данной технологии является применение консольного ротора в моделях всех типоразмеров до 300. Имеются в наличии модели с газовым уплотнением, имеющие пониженный уровень потерь. Наши новые трехкогтевые роторы (защищены патентом) с промежуточным слоем воздуха обеспечивают инновационную возможность одновременного создания вакуума и давления.

Предлагаются в том числе во взрывобезопасном исполнении с пониженным уровнем потерь, а также в качестве компрессоров и насосов, соответствующих требованиям АTEX.

## Технические характеристики

Код изделия		VLR									DLR						KLR		
		60	100	150	250	251	301	400	500	1000	60	100	150	250	300	400	500	80	140
Предельное разрежение	мбар (абс.)	50 (100)	50 (150)	50 (100)	50 (200)	50 (200)	150 (100)	50 (250)	50 (250)	50 (200)							-	-	
Производительность	м³/ч	60	100	150	235	211	290	385	500	950							-	-	
Давление	бар (абс.)	-									2,0	0,8 2,2	1,2 2,0	1,0 -	0,6 2,2	0,8 2,0	0,8 2,0	-	-
Производительность	м³/ч	-									56	100	142	235	300	385	500	-	-
Вакуум	бар м³/ч	-															-0,6	-0,6	
Давление	бар м³/ч	-															60-120	77,3-133,9	
		-															+0,7	+0,7	
		-															62-97	98-126,9	
Мощность двигателя	кВт	1,1	2,2	3,0	4,0	4,0	5,5	7,5	9,0	18,5	3,0	3,0 -	5,5 7,5	7,5 -	7,5 15	11 22	15 30	4,0	5,5
Скорость	мин⁻¹	2850									2850						2850		
Уровень звукового давления	дБ(А)	78	78	79	76	76	74	82	82	82	78	79	80	81	82	85	85	80	82





## Серия S



S-VSA TWISTER



S-VSB TWISTER



S-VSI TWISTER

## Прочные и инновационные винтовые вакуумные насосы без смазки

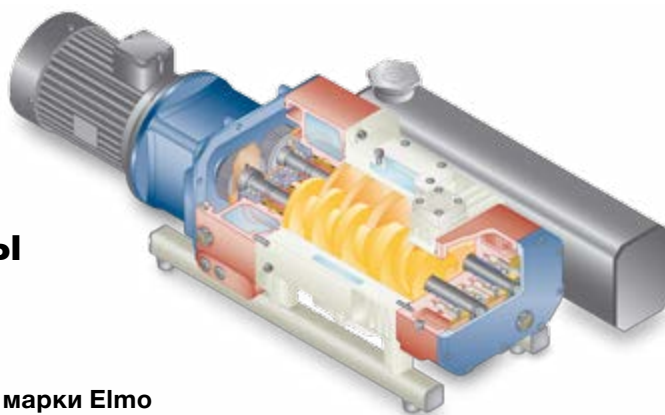

Безмасляные винтовые вакуумные насосы серии S марки Elmo Rietschle работают в бесконтактном режиме, поэтому внутри насосной камеры смазывание не требуется. Благодаря этому обеспечиваются некоторые важные преимущества: отсутствие загрязнения окружающей среды во время производственного процесса и отсутствие выбросов при работе насоса.

### Широкий диапазон технических характеристик

Наши винтовые вакуумные насосы S-VSA, S-VSB и S-VSI способны достигать предельного вакуума 0,05 мбар (абс.) и могут работать при любом давлении в диапазоне между предельным вакуумом и атмосферным давлением.

### Прочная и долговечная конструкция

Внутри корпуса насоса два параллельных винтовых ротора движутся в противоположных направлениях с помощью синхронизированных распределительных шестерен. Газ сжимается по направлению к линии нагнетания. Механические уплотнения и уплотнения редуктора смазываются маслом. Охлаждение осуществляется за счет непрерывного перемещения охлаждающей жидкости в корпусе насоса. Наши винтовые насосы серии S обладают повышенной стойкостью к газам и жидкостям, не требуют сложного техобслуживания и характеризуются длительным сроком службы. Низкая скорость вращения обеспечивает низкий уровень шума и умеренную вибрацию.

### Многочисленные области применения

Винтовые вакуумные насосы марки Elmo Rietschle используются главным образом в тех отраслях промышленности, где необходим чистый безмасляный вакуум. Они также могут использоваться совместно с дожимным вакуумным насосом в вакуумных системах, производимых под заказ, для достижения очень высокой всасывающей способности.

Насосы S-VSB могут использоваться в различных процессах химической и фармацевтической промышленности. Доступны также в исполнениях с сертификацией ATEX.

Насосы серии S-VSI предназначены прежде всего для общепромышленных применений, таких как упаковка, сушка и нанесение покрытий, или для использования в вакуумных печах.

## Технические характеристики

Код изделия		VSA				VSB					VSI	
		150	330	400	800	120	200	320	430	800	100	300
Предельное разрежение	мбар (абс.)	0,3	0,3	0,05	0,05	0,3	0,3	0,3	0,3	0,05	0,1	0,1
Производительность	м³/ч	105	245	325	650	80	110	200	300	500	110	320
Мощность двигателя	кВт	4,0	7,5	15,0	18,5	3,0	4,0	5,5	7,5	15,0	3,0	5,5
Скорость	мин⁻¹	2.850				2.850					2.880	
Уровень звукового давления	дБ(А)	#	79	80	81	72	73	74	76	78	72	77



**X-RVA G WITTIG**

Ротационно-пластинчатые компрессоры  
с одноразовой смазкой

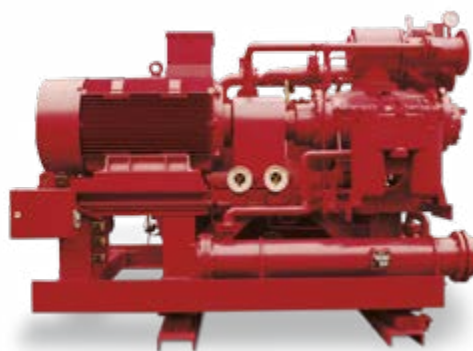

**X-RO G WITTIG**

Ротационно-пластинчатые компрессоры  
с циркуляционной смазкой

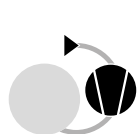

**Серия X**

Промышленные системы  
WITTIG



**X-WPSO WITTIG**

Ротационно-пластинчатые вакуумные насосы



**X-WKP-WPSO WITTIG**

Вакуумные насосные установки



## Прочность и долговечность

Эти высокопроизводительные вакуумные насосы и компрессоры отличаются широким диапазоном эксплуатационных характеристик. К основным областям применения относятся воздушное и газовое оборудование водоочистных станций, коксовые печи, шахтное оборудование и шельфовая добыча нефти. Стационарные установки под маркой Wittig применяются также в стекольном производстве. Такие ротационно-пластинчатые насосы используются и как отдельно стоящие узлы, и в составе трубчатых колодцев для подачи воды в закрытую сеть (только вакуумные насосы). Благодаря высокому качеству и надежности они могут работать круглосуточно.

## Краткий перечень преимуществ

Низкая потребность в техобслуживании

Длительный срок службы

Прочная конструкция

## Технические характеристики

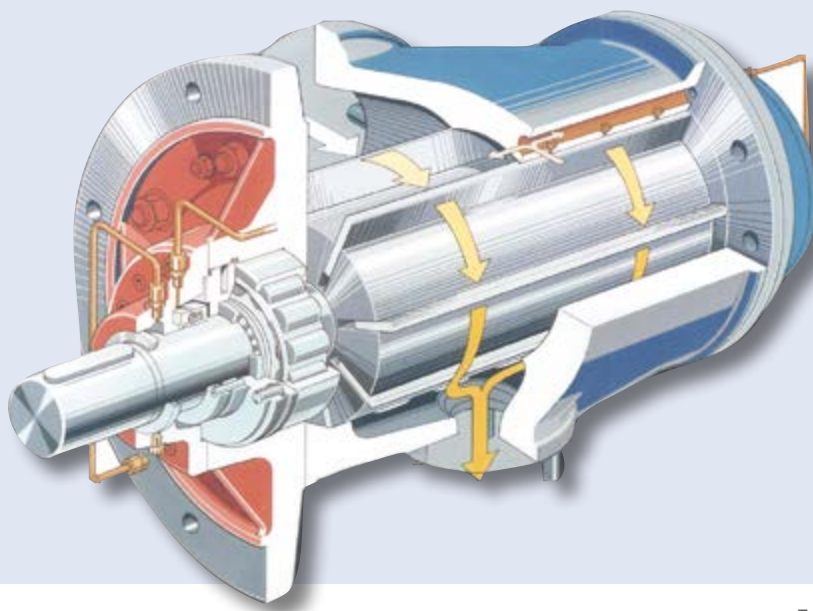

# Рабочий диапазон

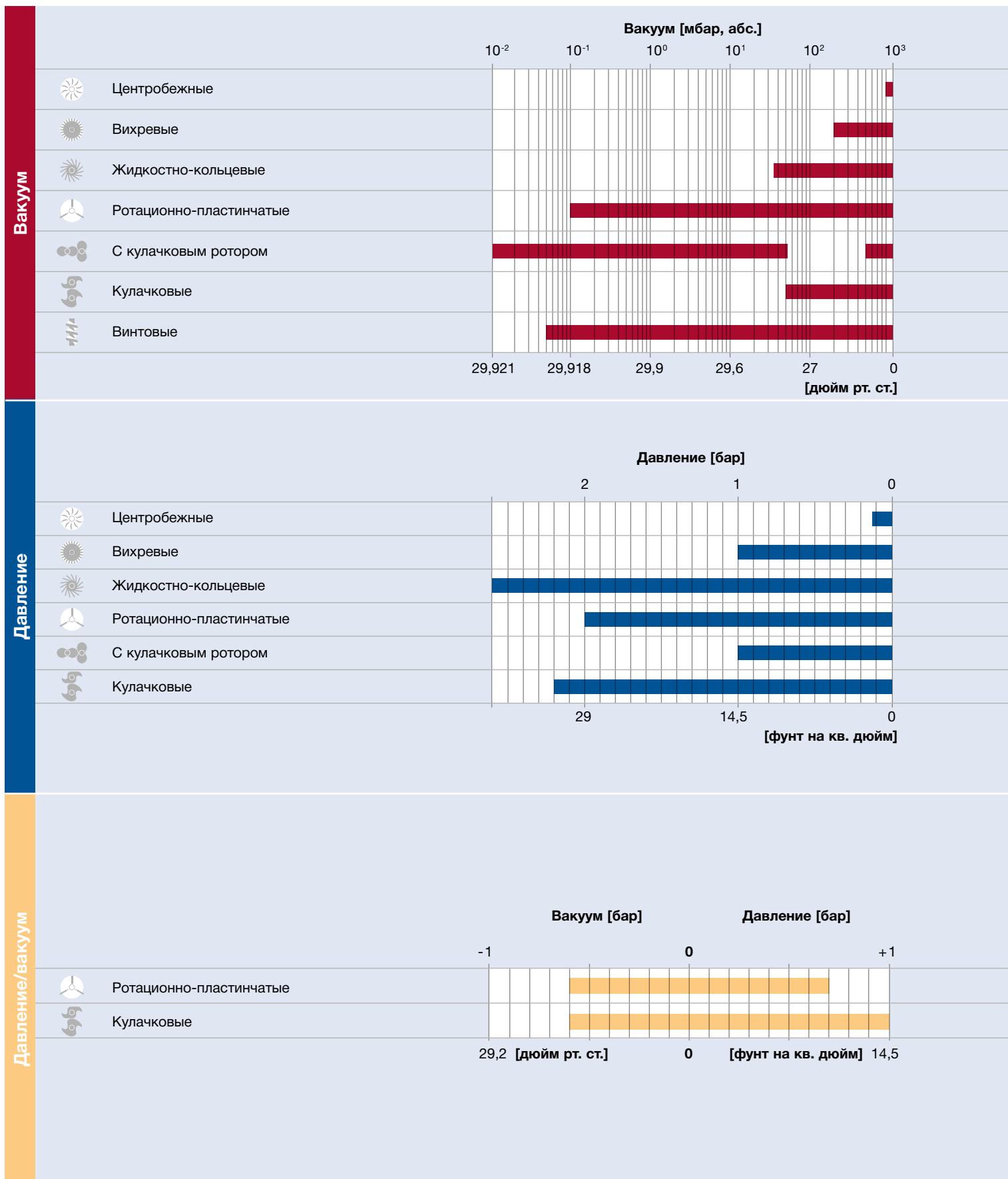

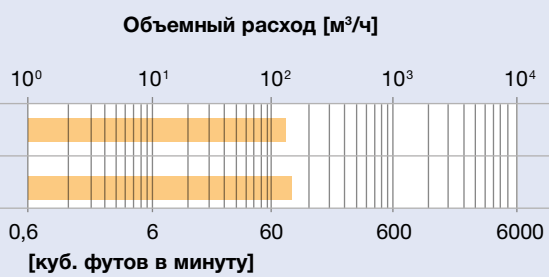
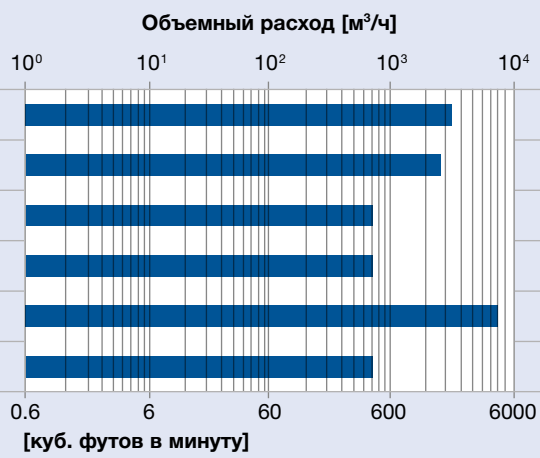
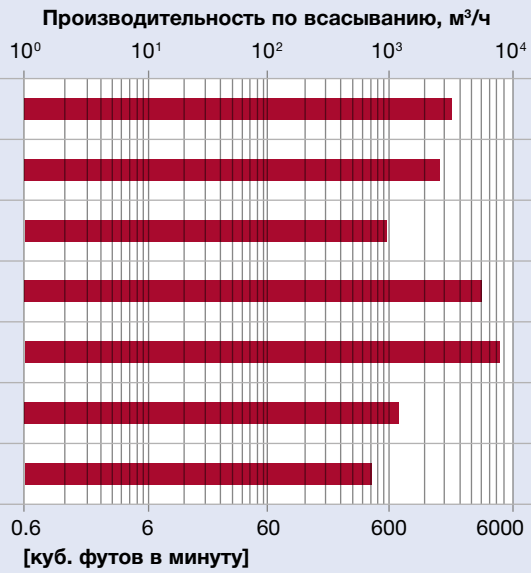



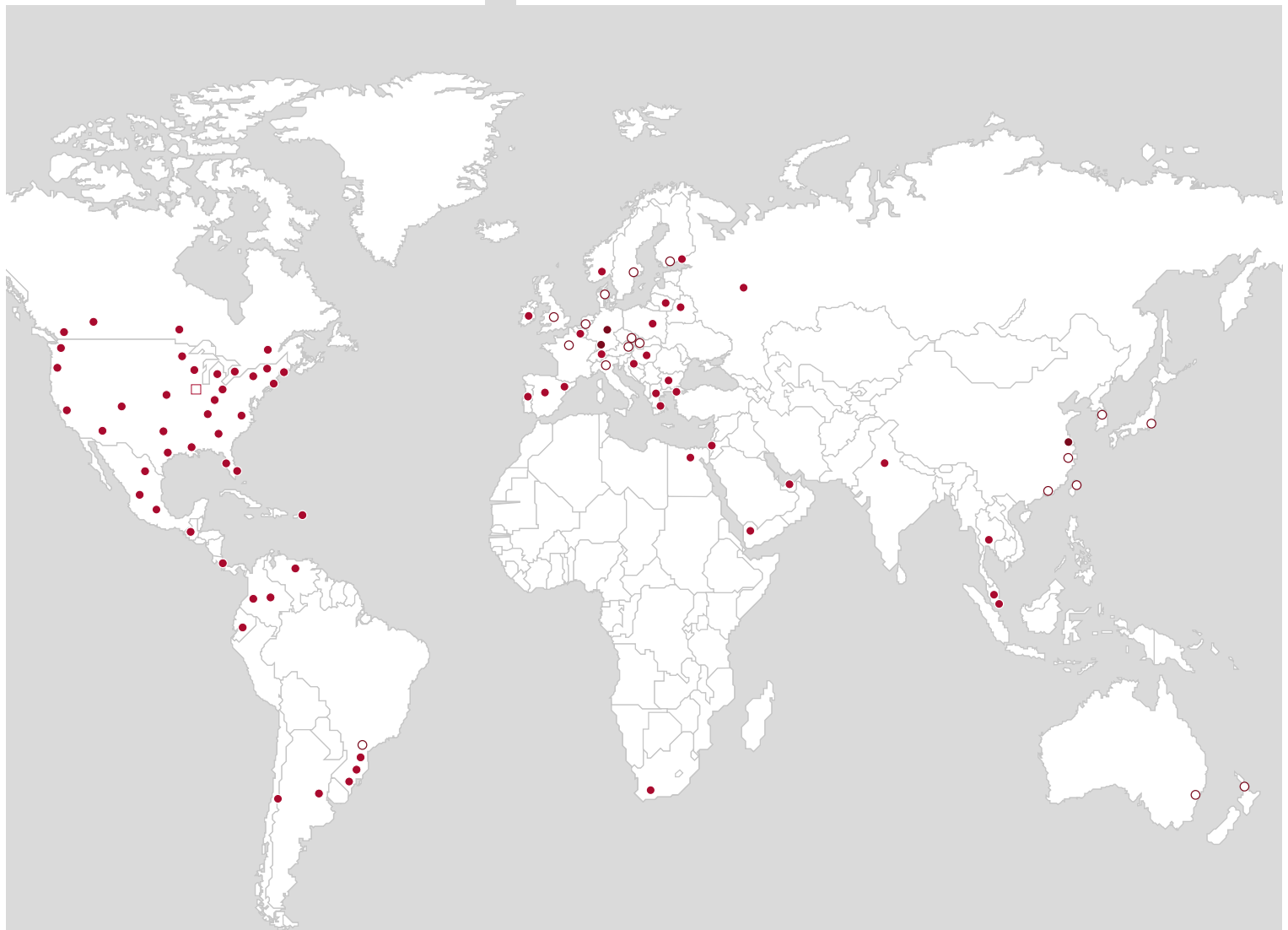

- Gardner Denver Центральный офис
- Филиалы по продажам и сервисному обслуживанию
- Производственные предприятия
- Дистрибьюторы

[www.gd-elmorietschle.de](http://www.gd-elmorietschle.de)  
[er.de@gardnerdenver.com](mailto:er.de@gardnerdenver.com)

**Gardner Denver Schopfheim GmbH**

Roggenbachstraße 58  
79650 Schopfheim (Шопфхайм)  
Германия  
Телефон: +49 7622 392-0  
Факс: +49 7622 392-300

**Gardner Denver Deutschland GmbH**

Industriestraße 26  
97616 Bad Neustadt (Бад-Нойштадт)  
Германия  
Телефон: +49 9771 6888-0  
Факс: +49 9771 6888-4000